



RFSA-166M

EN Wireless switch unit

CZ Spínací bezdrátový prvek



iNELS

RF Control

02-12/2018 Rev.0

Characteristics / Charakteristika

- Thanks to the 6-channel design of the switching component it can control the heating / cooling mode and with 3 speeds, the RE6 output channel can be used to control appliances, sockets or lights.
- The RFSA-166M wireless switching component can be combined with the RFCT-150/G.
- Up to 25 detectors RFWD-100 can be assigned to the switching component.
- The RFWD-100 can be assigned to the RFSA-166M using the PRG button.
- Output Channel RE6:
 - Up to 25 channels can be controlled (1 channel represents one button on the controller).
 - can be combined with detectors, controllers or system components of iNELS RF Control.
 - Function: button, pulse relay and delayed start or return time functions with 2s-60min time setting.
 - Memory status is retained in the event of a power failure.
 - The PRG6 programming button on the component also serves as manual control of the RE6 output.
- The package includes an internal antenna AN-I, in case of locating the element in a metal switchboard, you can use the external antenna AN-E for better signal reception.
- Range up to 100 m (in open space), if the signal is insufficient, use the signal repeater RFRP-20 or protocol component RFIO² that support this feature.
- For components it is possible to set the repeater function via the RFAF/USB service device.
- Communication frequency with bidirectional protocol iNELS RF Control² (RFIO²).

- Díky 6-ti kanálovému provedení spínacího prvku lze ovládat režim topí / chladí a 3 stupně rychlosti, výstupní kanál RE6 lze použít k ovládání spotřebičů, zásuvek nebo světel.
- Spínací bezdrátový prvek RFSA-166M lze kombinovat s RFCT-150/G.
- Ke spínacímu prvku může být přiřazeno až 25 detektorů RFWD-100.
- Detektor RFWD-100 lze přiřadit k RFSA-166M pomocí tlačítka PRG.
- Výstupní kanál RE6:
 - může být ovládan až 25 kanály (1 kanál představuje jedno tlačítko na ovladači).
 - lze jej kombinovat s Detektory, Ovladači nebo Systémovými prvky iNELS RF Control.
 - Funkce: tlačítko, impulsní relé a časové funkce zpožděného rozběhu nebo návratu s časovým nastavením 2s-60 min.
 - Možnost nastavení stavu paměti při výpadku proudu.
 - Programovací tlačítko PRG6 na prvku slouží také jako manuální ovládání výstupu RE6.
- Součástí balení je interní anténa AN-I, v případě umístění prvku do plechového rozvaděče, pro zlepšení signálu můžete použít externí anténu AN-E.
- U prvků lze nastavit funkci opakováče (repeatru) prostřednictvím servisního zařízení RFAF/USB.
- Dosah 100 m (volně prostranství), v případě nedostatečného signálu použijte opakováč signálu RFRP-20 nebo prvky s protokolem RFIO², které tuto funkci podporují.
- Komunikace s obousměrným protokolem iNELS RF Control² (RFIO²).

Assembly / Montáž

mounting into switchboard / montáž do rozvaděče



Radio frequency signal penetration through various construction materials / Prostup radiofrekvencních signálů různými stavebními materiály

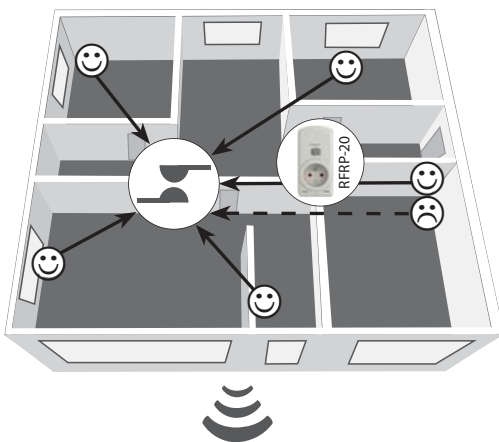

Material	Penetration %
brick walls	60 - 90 %
wooden structures with plaster boards	80 - 95 %
reinforced concrete	20 - 60 %
metal partitions	0 - 10 %
common glass	80 - 90 %
cihlové zdi	60 - 90 %
dřevěné konstrukce se sádrokart. deskami	80 - 95 %
vyztužený beton	20 - 60 %
kovové přepážky	0 - 10 %
běžné sklo	80 - 90 %

Connection / Zapojení

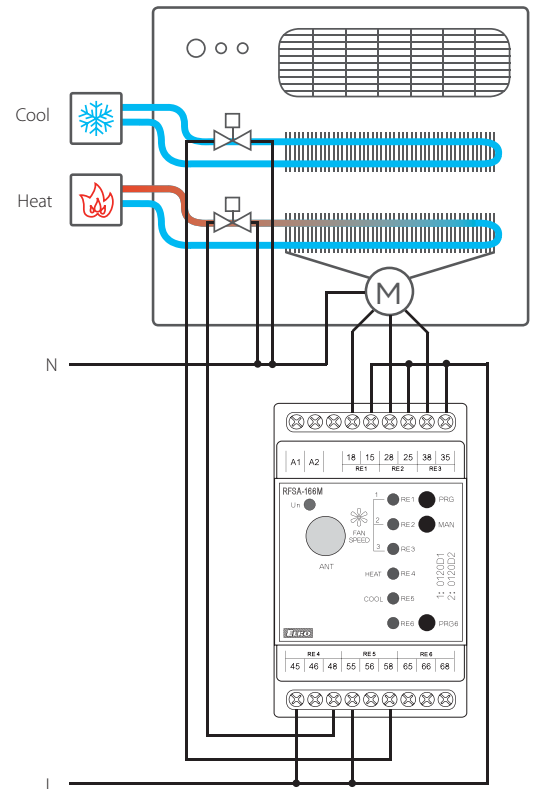



RFSA-166M

- EN Wireless switch unit
- CZ Spínací bezdrátový prvek



iNELS
RF Control

02-12/2018 Rev.0

Indication, manual control / Indikace, manuální ovládání

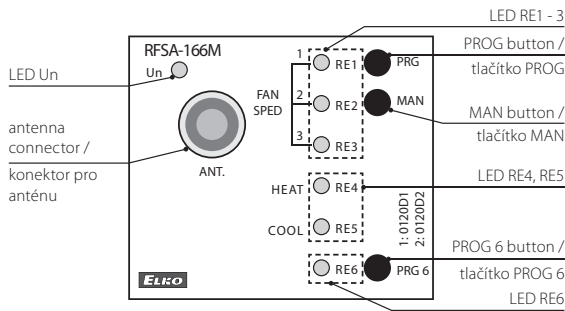

- LED Un - green - power supply indication.
- Fan coil Function:
 - LED RE1 - 3 - red - indication of fan speed.
 - LED RE4, RE5 - red - heating / cooling indication.
 - Programming the Fan coil function with the RFWD-100 detector is performed by pressing the PROG button for more than 1s.
 - Pressing <1s of the MAN button allows you to check the wiring and function test.
- Function Switching component:
 - RE6 LED - Channel status indication
 - Indication of the memory function:
 - On - LED blinks 3x.
 - Off - The LED lights up once for a long time.
 - Manually control the RE6 channel by pressing PROG6 <1s.
 - You can program the RE6 channel by pressing PROG6 > 1s.

- LED Un - zelená - indikace napájecího napětí.
- Funkce Fan coil:
 - LED RE1 - 3 - červená - indikace rychlosti ventilátoru.
 - LED RE4, RE5 - červená - indikace topení / chlazení.
 - Programování funkce Fan coil s detektorem RFWD-100 se provádí stiskem tlačítka PROG > 1s.
 - Stiskem < 1s tlačítka MAN můžete provést kontrolu zapojení a test funkce.
- Funkce Spínací prvek:
 - LED RE6 - červená - indikace stavu kanálu
 - Indikace paměťové funkce:
 - zapnutá - LED 3x problikne.
 - vypnutá - LED 1x dlouze zasvítí.
 - Manuální ovládní kanálu RE6 se provádí stiskem tlačítka PROG6 < 1s.
 - Programování kanálu RE6 se provádí stiskem tlačítka PROG6 > 1s.

In the programming and setting mode, the LED on the component simultaneously illuminates each time the button is pressed- indicating the reception of the command.

V programovacím a mazacím režimu při každém stisku tlačítka ovladače současně dlouze zasvítí LED na prvku - indikuje tím příjem povelu.

Compatibility / Kompatibilita

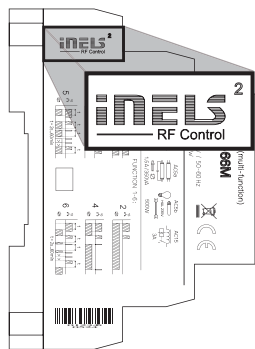

The device can be combined with all system components, controls and devices of iNELS RF Control and iNELS RF Control². The detector can be assigned an iNELS RF Control² (RFIO²) communication protocol.

Prvek lze kombinovat se všemi systémovými prvky, ovladači a prvky systému iNELS RF Control a iNELS RF Control². K prvku lze přiřadit i detektory označených komunikačním protokolem iNELS RF Control² (RFIO²).

Fan coil Function / Funkce Fan coil

RFCT-150/G, senses the room temperature via the built-in temperature sensor. On the basis of the set program, it sends an RFSA-166M command that switches the heating / air conditioning on/off. Upon opening the window / door, the RFSA-166M immediately responds to the command of any assigned RFWD-100 detector - shuts down the heating / air conditioning.

RFCT-150/G snímá teplotu prostoru vestavěným teplotním senzorem. Na základě nastaveného programu posílá povel prvku RFSA-166M, který spíná vytápění/klimatizaci. Při otevření okna / dveří RFSA-166M okamžitě reaguje na povel kteréhokoliv přiřazeného detektoru RFWD-100 - vypne vytápění/klimatizaci.

Programming RFSA-166M with RFCT-150/G / Programování RFSA-166M s prvkem RFCT-150/G

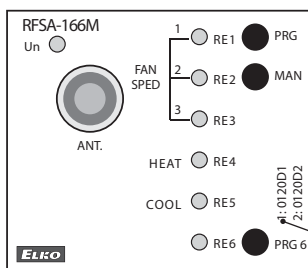

address 1 / adresa 1

For programming with the RFCT-150/G component, the address 1 shown on the front of the component is the address. Refer to the RFCT-150/G manual for programming.

Pro programování s prvkem RFCT-150/G slouží adresa 1, uvedená na přední straně prvku. Postup programování viz manuál RFCT-150/G.



RFSA-166M

EN Wireless switch unit

CZ Spínací bezdrátový prvek



INEL

RF Control

02-12/2018 Rev.0

RFSA-166M programming with RFWD-100 detector / Programování RFSA-166M s detektorem RFWD-100

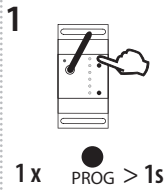

Press of programming button on receiver RFSA-166M for 1 second will activate receiver RFSTI-111B into programming mode. LED is flashing in 1s interval.

Stiskem programovacího tlačítka na prvku RFSA-166M na dobu 1 vteřiny se uvede prvek do programovacího režimu. LED bliká v intervalu 1 vteřiny.

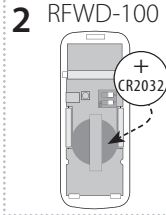

Insert the battery into the detector (see the detector manual). The LED on the RFSA-166M illuminates long - indicating the reception of the signal, the detector is stored in the RFSA-166M memory.

Vložte baterii do detektoru (viz manuál detektoru). LED na RFSA-166M dlouze zasvítí - tím indikuje přijetí signálu, detektor se uloží do paměti RFSA-166M.

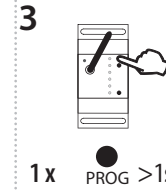

Press of programming button on receiver RFSA-166M shorter than 1 second will finish programming mode, LED switches off.

Stiskem programovacího tlačítka na RFSA-166M na dobu kratší než 1 vteřina se ukončí programovací režim, LED zhasne.

Delete actuator / Mazání prvku

Deleting one position of the detector / Mazání jedné pozice detektoru

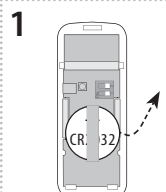

Remove the battery from the detector you want to clear from the memory of the component.

Z detektoru, který chcete vymazat z paměti prvku vyjměte baterii.

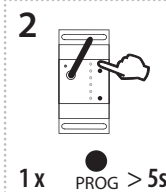

By pressing the programming button on the actuator for 5 seconds, deletion activates. LED flashes 4x in each 1s interval.

Stiskem programovacího tlačítka na prvku RFSA-166M na dobu 5-ti vteřin se aktivuje mazání. LED 4x problikne ve vteřinovém intervalu.

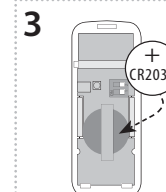

By inserting the battery into the detector, it clears the component's memory.

To confirm deleting, the LED will flash long and the element returns to the operating mode.

Vložení baterie do detektoru ho z paměti prvku vymaže. Pro potvrzení vymazání LED dlouze problikne a prvek se vrátí do provozního režimu.

Deleting the entire memory / Vymazání celé paměti

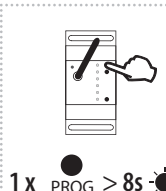

By pressing the programming button on the actuator for 8 seconds, deletion occurs of the actuator's entire memory. LED flashes 4x in each 1s interval. The actuator goes into the programming mode, the LED flashes in 0.5s intervals (max. 4 min.). You can return to the operating mode by pressing the Prog button for less than 1s.

Stiskem programovacího tlačítka na prvku RFSA-166M na dobu 8 vteřin se vymaže celá paměť prvku. LED 4x problikne ve vteřinovém intervalu. Prvek přejde do programovacího režimu, LED bliká v 0.5s intervalech (max. 4 min.).

Návrat do provozního režimu provedete stiskem Prog tlačítka na dobu kratší než 1s.



RFSA-166M

EN Wireless switch unit
CZ Spínací bezdrátový prvek



INEL
RF Control

02-12/2018 Rev.0

Functions Switching component (RF functions and programming control) / Funkce Spínací prvek (funkce a programování RF ovladači)

Function button / Funkce tlačítko

Description of button / Popis funkce tlačítka

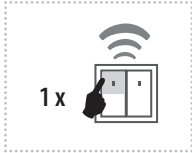

The output contact will be closed by pressing the button and opened by releasing the button.

Výstupní kontakt stiskem tlačítka sepně, uvolněním tlačítka rozezpne.

Programming / Programování

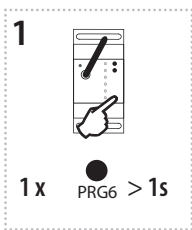

Press of programming button PRG6 on receiver RFSA-166M for 1 second will activate receiver RFSA-166M into programming mode. LED is flashing in 1s interval.
Stiskem programovacího tlačítka PRG6 na RF prvku RFSA-166M na dobu 1s se uvede prvek do programovacího režimu. LED bliká v intervalu 1 vteřiny.

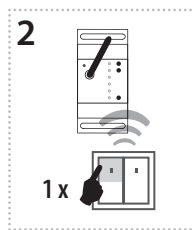

Select and press one button on wireless switch, to this button will be assigned function Button.
Stisk Vámi zvoleného tlačítka na RF ovladači přiřadí funkci tlačítka.

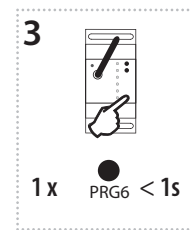

Press of programming button PRG6 on receiver RFSA-166M shorter than 1 second will finish programming mode. The LED lights up according to the pre-set memory function.
Stiskem programovacího tlačítka PRG6 na prvku RFSA-166M na dobu kratší než 1 vteřina se ukončí programovací režim. LED zasvítí dle nastavené paměťové funkce.

Function switch on / Funkce sepnout

Description of switch on / Popis funkce sepnout

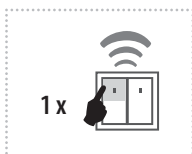

The output contact will be closed by pressing the button.

Výstupní kontakt stiskem tlačítka sepně.

Programming / Programování

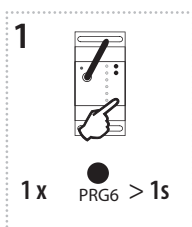

Press of programming button PRG6 on receiver RFSA-166M for 1 second will activate receiver RFSA-166M into programming mode. LED is flashing in 1s interval.
Stiskem programovacího tlačítka PRG6 na RF prvku RFSA-166M na dobu 1s se uvede prvek do programovacího režimu. LED bliká v intervalu 1 vteřiny.

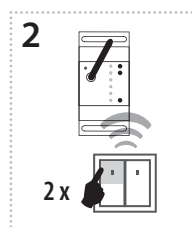

Two presses of your selected button on the RF transmitter assigns the function switch on (must be a lapse of 1s between individual presses).
Dva stisky Vámi zvoleného tlačítka na RF ovladači přiřadí funkci sepnout (mezi jednotlivými stisky musí být prodleva 1s).

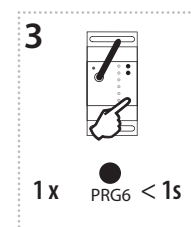

Press of programming button PRG6 on receiver RFSA-166M shorter than 1 second will finish programming mode. The LED lights up according to the pre-set memory function.
Stiskem programovacího tlačítka PRG6 na prvku RFSA-166M na dobu kratší než 1 vteřina se ukončí programovací režim. LED zasvítí dle nastavené paměťové funkce.

Function switch off / Funkce vypnout

Description of switch off / Popis funkce vypnout

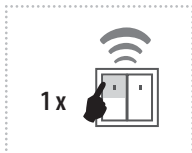

The output contact will be opened by pressing the button.

Výstupní kontakt stiskem tlačítka rozezpne.

Programming / Programování

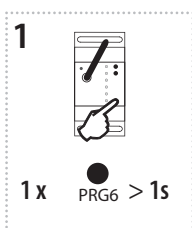

Press of programming button PRG6 on receiver RFSA-166M for 1 second will activate receiver RFSA-166M into programming mode. LED is flashing in 1s interval.
Stiskem programovacího tlačítka na RF prvku RFSA-166M na dobu 1s se uvede prvek do programovacího režimu. LED bliká v intervalu 1 vteřiny.

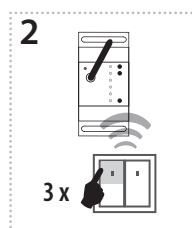

Three presses of your selected button on the RF transmitter assigns the function switch off (must be a lapse of 1s between individual presses).
Tři stisky Vámi zvoleného tlačítka na RF ovladači přiřadí funkci vypnout (mezi jednotlivými stisky musí být prodleva 1s).

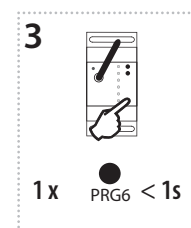

Press of programming button PRG6 on receiver RFSA-166M shorter than 1 second will finish programming mode. The LED lights up according to the pre-set memory function.
Stiskem programovacího tlačítka PRG6 na prvku RFSA-166M na dobu kratší než 1 vteřina se ukončí programovací režim. LED zasvítí dle nastavené paměťové funkce.



RFSA-166M

EN Wireless switch unit
CZ Spínací bezdrátový prvek



INEL

RF Control

02-12/2018 Rev.0

Function impulse relay / Funkce impulsní relé

Description of impulse relay / Popis funkce impulsní relé

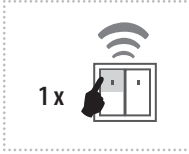

The output contact will be switched to the opposite position by each press of the button. If the contact was closed, it will be opened and vice versa.

Výstupní kontakt se každým stiskem tlačítka přepne na opačný stav. Pokud byl sepnutý - rozezne, pokud byl rozeznutý - sepně.

Programming / Programování

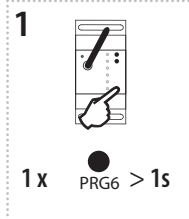

Press of programming button PRG6 on receiver RFSA-166M for 1 second will activate receiver RFSA-166M into programming mode. LED is flashing in 1s interval.

Stiskem programovacího tlačítka PRG6 na RF prvku RFSA-166M na dobu 1s se uvede prvek do programovacího režimu. LED bliká v intervalu 1 vteřiny.

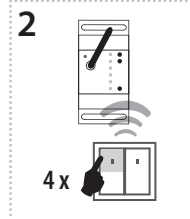

Four presses of your selected button on the RF transmitter assigns the function impulse relay (must be a lapse of 1s between individual presses).

Čtyři stisky Vámi zvoleného tlačítka na RF ovladači přiřadí funkci impulsní relé (mezi jednotlivými stisky musí být prodleva 1s).

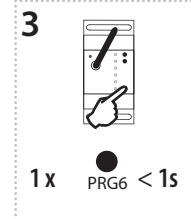

Press of programming button PRG6 on receiver RFSA-166M shorter than 1 second will finish programming mode. The LED lights up according to the pre-set memory function.

Stiskem programovacího tlačítka PRG6 na prvku RFSA-166M na dobu kratší než 1 vteřina se ukončí programovací režim. LED zasvítí dle nastavené paměťové funkce.

Function delayed off / Funkce zpožděný návrat

Description of delayed off / Popis funkce zpožděný návrat

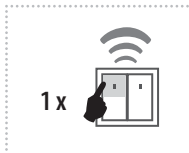

The output contact will be closed by pressing the button and opened after the set time interval has elapsed.

Výstupní kontakt stiskem tlačítka sepně / rozezne po uplynutí nastaveného časového intervalu.

Programming / Programování

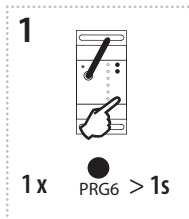

Press of programming button PRG6 on receiver RFSA-166M for 1 second will activate receiver RFSA-166M into programming mode. LED is flashing in 1s interval.

Stiskem programovacího tlačítka PRG6 na dobu 1 vteřiny na prvku RFSA-166M se RF prvek uvede do programovacího režimu. LED problikává ve vteřinových intervalech.

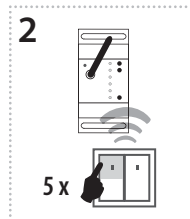

Assignment of the delayed off function is performed by five presses of the selected button on the RF transmitter (must be a lapse of 1s between individual presses).

Požadované přiřazení funkce zpožděný návrat se provede 5-ti stisky zvoleného tlačítka na RF ovladači (mezi jednotlivými stisky musí být prodleva 1s).

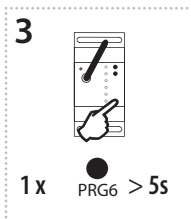

Press of programming button PRG6 longer than 5 seconds, will activate actuator into timing mode. LED flashes 2x in each 1s interval. Upon releasing the button, the delayed return time starts counting.

Stisk programovacího tlačítka PRG6 delší než 5 vteřin uvede prvek do časovacího režimu. LED 2x problikne ve vteřinových intervalech. Po uvolnění tlačítka se začne načítat čas zpožděného návratu.

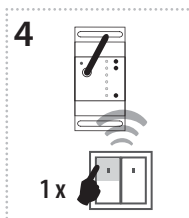

After the desired time has elapsed (range of 2s..60min), the timing mode ends by pressing the button on the RF transmitter, to which the delayed return function is assigned. This stores the set time interval into the actuator memory.

Po odčasnování požadovaného času (v rozmezí 2s..60min) se časovací režim ukončí stiskem tlačítka na RF ovladači, ke kterému je přiřazena funkce zpožděný návrat. Tím se nastavený časový interval uloží do paměti prvku.

t = 2s ... 60min.

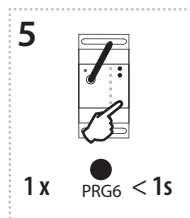

Press of programming button PRG6 on receiver RFSA-166M shorter than 1 second will finish programming mode. The LED lights up according to the pre-set memory function.

Programování ukončí stisk programovacího tlačítka PRG6 na RF prvku RFSA-166M, kratší než 1 vteřina. LED zasvítí dle nastavené paměťové funkce.



RFSA-166M

EN Wireless switch unit

CZ Spínací bezdrátový prvek



INEL

RF Control

02-12/2018 Rev.0

Function delayed on / Funkce zpožděný rozběh

Description of delayed on / Popis funkce zpožděný rozběh

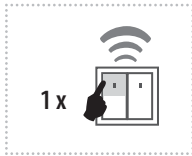

The output contact will be opened by pressing the button and closed after the set time interval has elapsed.

Výstupní kontakt stiskem tlačítka rozezne / sepne po uplynutí nastaveného časového intervalu.

Programming / Programování

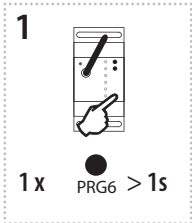

Press of programming button PRG6 on receiver RFSA-166M for 1 second will activate receiver RFSA-166M into programming mode. LED is flashing in 1s interval.

Stiskem programovacího tlačítka PRG6 na dobu 1 vteřiny na RF prvku RFSA-166M se prvek uvede do programovacího režimu. LED problikává ve vteřinových intervalech.

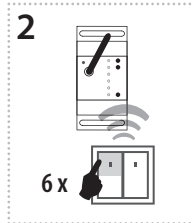

Assignment of the delayed on function is performed by six presses of the selected button on the RF transmitter (must be a lapse of 1s between individual presses).

Požadované přiřazení funkce zpožděný rozběh se provede 6-ti stisky zvoleného tlačítka na RF ovladači (mezi jednotlivými stisky musí být prodleva 1s).

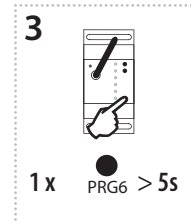

Press of programming button PRG6 longer than 5 seconds, will activate actuator into timing mode. LED flashes 2x in each 1s interval. Upon releasing the button, the delayed return time starts counting.

Stisk programovacího tlačítka PRG6 delší než 5 vteřin uvede prvek do časovacího režimu. LED 2x problikne ve vteřinových intervalech. Po uvolnění tlačítka se začne načítat čas funkce zpožděného rozběhu.

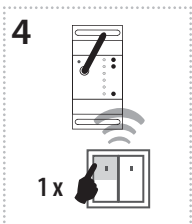

After the desired time has elapsed (range of 2s...60min), the timing mode ends by pressing the button on the RF transmitter, to which the delayed return function is assigned. This stores the set time interval into the actuator memory.

Po odčísování požadovaného času (v rozmezí 2s...60min) se časovací režim ukončí stiskem tlačítka na RF ovladači, ke kterému je přiřazena funkce zpožděný rozběh. Tím se nastavený časový interval uloží do paměti prvku.

t = 2s ... 60min.

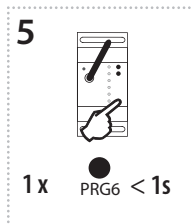

Press of programming button PRG6 on receiver RFSA-166M shorter than 1 second will finish programming mode. The LED lights up according to the pre-set memory function.

Programování ukončí stisk programovacího tlačítka PRG6 na prvku RFSA-166M, kratší než 1 vteřina. LED zasvítí dle nastavené paměťové funkce.

Programming with RF control units / Programování RF systémovými prvky

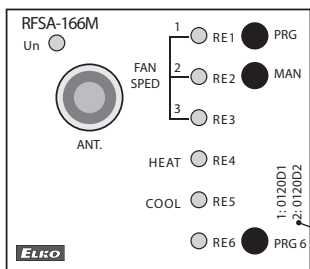

The address 2 listed on the front side of the actuator is used for programming and controlling an RF actuator by control units.

Pro programování a ovládání prvku RF systémovými prvky slouží adresa 2, uvedená na přední straně prvku.



RFSA-166M

EN Wireless switch unit

CZ Spínací bezdrátový prvek



INEL

RF Control

02-12/2018 Rev.0

Delete actuator / Mazání prvku

Deleting one position of the transmitter / Mazání jedné pozice ovladače

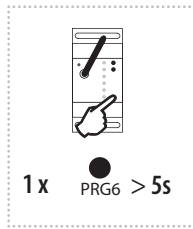

By pressing the programming button PRG6 on the actuator for 5 seconds, deletion of one transmitter activates. LED flashes 4x in each 1s interval.

Pressing the required button on the transmitter deletes it from the actuator's memory.

To confirm deletion, the LED will confirm with a flash long and the component returns to the operating mode. The memory status is not indicated.

Deletion does not affect the pre-set memory function.

Stiskem programovacího tlačítka PRG6 na prvku RFSA-166M na dobu 5-ti vteřin se aktivuje mazání jednoho ovladače. LED 4x problikne ve vteřinovém intervalu.

Stisk tlačítka na ovladači ho z paměti prvku vymaže.

Pro potvrzení vymazání LED dlouze problikne a prvek se vrátí do provozního režimu. Stav paměti není indikován.

Mazání nemá vliv na nastavenou paměťovou funkci.

Deleting the entire memory / Vymazání celé paměti

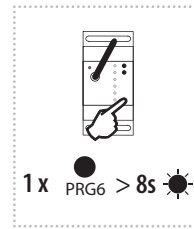

By pressing the programming button PRG6 on the actuator for 8 seconds, deletion occurs of the actuator's entire memory. LED flashes 4x in each 1s interval.

The actuator goes into the programming mode, the LED flashes in 0.5s intervals (max. 4 min.).

You can return to the operating mode by pressing the PRG6 button for less than 1s. The LED lights up according to the pre-set memory function and the component returns to the operating mode.

Deletion does not affect the pre-set memory function.

Stiskem programovacího tlačítka PRG6 na prvku RFSA-166M na dobu 8 vteřin se vymaže celá paměť prvku. LED 4x problikne ve vteřinovém intervalu.

Prvek přejde do programovacího režimu, LED bliká v 0.5s intervalech (max. 4 min.).

Návrat do provozního režimu provedete stiskem tlačítka PRG6 na dobu kratší než 1s. LED zasvítí dle nastavené paměťové funkce a prvek se vrátí do provozního režimu.

Mazání nemá vliv na nastavenou paměťovou funkci.

Selecting the memory function / Volba paměťové funkce

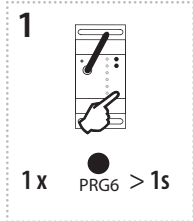

Press of programming button PRG6 on receiver RFSA-166M for 1 second will activate receiver RFSA-166M into programming mode. LED is flashing in 1s interval.

Stiskem programovacího tlačítka PRG6 na dobu 1 vteřiny na RF prvku RFSA-166M se prvek uvede do programovacího režimu. LED problikává ve vteřinových intervalech.

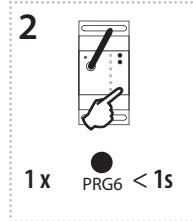

Pressing the programming button PRG6 on the RFSA-166M receiver for less than 1 second will finish the programming mode, this will reverse the memory function. The LED lights up according to the current pre-set memory function. The set memory function is saved.

Every other change is made in the same way.

Programování ukončí stisk programovacího tlačítka PRG6 na prvku RFSA-166M, kratší než 1 vteřina, tím dojde ke změně paměťové funkce na opačnou. LED zasvítí dle aktuálně nastavené paměťové funkce. Nastavená paměťová funkce se uloží. Každá další změna nastavení se provádí stejným způsobem.

• Memory function on:

- For functions 1-4, these are used to store the last state of the relay output before the supply voltage drops, the change of state of the output to the memory is recorded 15 seconds after the change.

- For functions 5-6, the target state of the relay is immediately entered into the memory after the delay, after re-connecting the power, the relay is set to the target state.

• Memory function off:

When the power supply is reconnected, the relay remains off.

• Zapnutá paměťová funkce:

- U funkcí 1-4 slouží pro uložení posledního stavu výstupu relé před výpadkem napájecího napětí, změna stavu výstupu se do paměti zapíše po 15s od změny.

- U funkcí 5-6 se okamžitě zapíše do paměti cílový stav relé po odčasnování zpoždění, po opětovném připojení napájení se relé nastaví do cílového stavu.

• Vypnutá paměťová funkce:

Po opětovném připojení napájení relé zůstane vypnuto.



RFSA-166M

EN Wireless switch unit

CZ Spínací bezdrátový prvek



iNELS

RF Control

02-12/2018 Rev.0

Technical parameters / Technické parametry

Supply voltage:	Napájecí napětí:	110-230 V AC / 50-60 Hz
Apparent input:	Příkon zdánlivý:	min. 2 VA / max. 5 VA
Dissipated power:	Příkon ztrátový:	min. 0.5 W / max. 2.5 W
Supply voltage tolerance:	Tolerance napájecího napětí:	+10% / -25 %
Output	Výstup	
Number of contacts:	Počet kontaktů:	3x switching / přepínací (AgSnO ₂); 3x switching / spínací (AgSnO ₂)
Rated current:	Jmenovitý proud:	8 A / AC1
Switching power:	Spínaný výkon:	2000 VA / AC1
Peak current:	Špičkový proud:	10 A / <3 s
Switching voltage:	Spínané napětí:	250 V AC1
Min. DC switching power:	Min. spínaný výkon DC:	500 mW
Mechanical service life:	Mechanická životnost:	1x10 ⁷
Electrical service life (AC1):	Elektrická životnost (AC1):	1x10 ⁹
Control	Ovládání	
RF, by command from transmitter:	RF povelem z ovladače:	866 MHz, 868 MHz, 916 MHz
Manual control:	Manuální ovládání:	button / tlačítkem MAN
Range in free space:	Dosah na volném prostranství:	up to / až 200 m
Output for RF antenna:	Výstup pro anténu RF:	SMA connector / konektor *
Other data	Další údaje	
Operating temperature:	Pracovní teplota:	-15 °C ... + 50 °C
Operating position:	Pracovní poloha:	any / libovolná
Mounting:	Upevnění:	DIN rail / DIN lišta EN 60715
Protection:	Krytí:	IP20 from the front panel / z čelního panelu
Overvoltage category:	Kategorie přepětí:	III.
Contamination degree:	Stupeň znečištění:	2
Connecting conductor cross-section (mm ²):	Průřez přípojovacích vodičů (mm ²):	max. 1x2.5, max. 2x1.5 / with a hollow / s dutinkou max.1x2.5
Dimensions:	Rozměr:	90 x 52 x 65 mm
Weight:	Hmotnost:	264 g
Related standards:	Související normy:	EN 60669, EN 300 220, EN 301 489 Directives / směrnice RTTE, NVČ.426/2000Sb (Directive / směrnice 1999/ES)

* Max Tightening Torque for antenna connector is 0.56 Nm.

* Max. utahovací moment konektoru antény: 0.56 Nm.

Attention:

When you instal iNELS RF Control system, you have to keep minimal distance 1 cm between each units. Between the individual commands must be an interval of at least 1s (Valid for control RE6).

Upozornění:

Při instalaci systému iNELS RF Control musí být dodržena minimální vzdálenost mezi jednotlivými prvky 1 cm.

Mezi jednotlivými povely musí být rozestup minimálně 1s (platí pro ovládání RE6).

Warning

Instruction manual is designated for mounting and also for user of the device. It is always a part of its packing. Installation and connection can be carried out only by a person with adequate professional qualification upon understanding this instruction manual and functions of the device, and while observing all valid regulations. Trouble-free function of the device also depends on transportation, storing and handling. In case you notice any sign of damage, deformation, malfunction or missing part, do not install this device and return it to its seller. It is necessary to treat this product and its parts as electronic waste after its lifetime is terminated. Before starting installation, make sure that all wires, connected parts or terminals are de-energized. While mounting and servicing observe safety regulations, norms, directives and professional, and export regulations for working with electrical devices. Do not touch parts of the device that are energized – life threat. Due to transmissivity of RF signal, observe correct location of RF components in a building where the installation is taking place. RF Control is designated only for mounting in interiors. Devices are not designated for installation into exteriors and humid spaces. The must not be installed into metal switchboards and into plastic switchboards with metal door – transmissivity of RF signal is then impossible. RF Control is not recommended for pulleys etc. – radiofrequency signal can be shielded by an obstruction, interfered, battery of the transceiver can get flat etc. and thus disable remote control.

Varování

Návod na použití je určen pro montáž a pro uživatele zařízení. Návod je vždy součástí balení. Instalaci a připojení mohou provádět pouze pracovníci s příslušnou odbornou kvalifikací, při dodržení všech platných předpisů, kteří se dokonale seznámili s tímto návodem a funkcí prvku. Bezproblémová funkce prvku je také závislá na předchozím způsobu transportu, skladování a zacházení. Pokud objevíte jakékoliv známky poškození, deformace, nefunkčnosti nebo chybějící díl tento prvek neinstalujte a reklamujte jej u prodejce. S prvkem či jeho částmi se musí po ukončení životnosti zacházet jako s elektronickým odpadem. Před zahájením instalace se ujistěte, že všechny vodiče, připojené díly či svorky jsou bez napětí. Při montáži a údržbě je nutné dodržovat bezpečnostní předpisy, normy, směrnice a odborná ustanovení pro práci s elektrickými zařízeními. Nedotýkejte se částí prvku, které jsou pod napětím - nebezpečí ohrožení života. Z důvodu prostupnosti RF signálu dbejte na správné umístění RF prvků v budově, kde se bude instalace provádět. RF Control je určen pouze pro montáž do vnitřních prostor. Prvky nejsou určeny pro instalaci do venkovních a vlhkých prostor, nesmí být instalovány do kovových rozvaděčů a do plastových rozvaděčů s kovovými dveřmi - znemožní se tím prostupnost radiofrekvenčního signálu. RF Control se nedoporučuje pro ovládání přístrojů zajišťujících životní funkce nebo pro ovládání rizikových zařízení jako jsou např. čerpadla, el. topidla bez termostatu, výtahy, kladkostroje ap. - radiofrekvenční přenos může být zastíněn překážkou, rušen, baterie vysílače může být vybita ap. a tím může být dálkové ovládání znemožněno.