



item number:28861/10/30
EAN code: 5411212281104

CLAIRETTE

General

Dimensions LxWxH : 16.7 cm x 12 cm x 38 cm
Height minimum : 38 cm
Height maximum : 38 cm
Dimensions shade LxWxH : -
Main material : Aluminum
Ceiling rose material : -
Color : Anthracite
Style : Modern
Shape : As shown
Weight : 2.3 kg
Warranty : 3 years

Product specifications

Dimmable : No
Light direction : Downlight
Adjustable in height : No
Directional : Directional
Cable : No
Cable length : -
Sensor : With Sensor
Control : Light Switch Control
IP-Class : 54
Electric class : 1
Light source including ?: Yes
Lamp socket : -
Light source number : 1
Power requirements : 100-240V~50Hz
Bulb type & maximum wattage : LED 15W

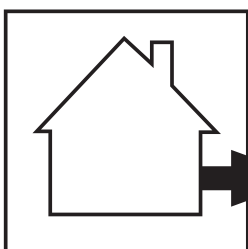

IP44

IP54

IP65

IP67

Explanation of IP numbers for degrees of protection, see safety instruction manual in the box.

For more specifications of this product please visit
www.lucide.com

CLAIRETTE

Item number : 28861/10/30

EAN code : 5411212281104

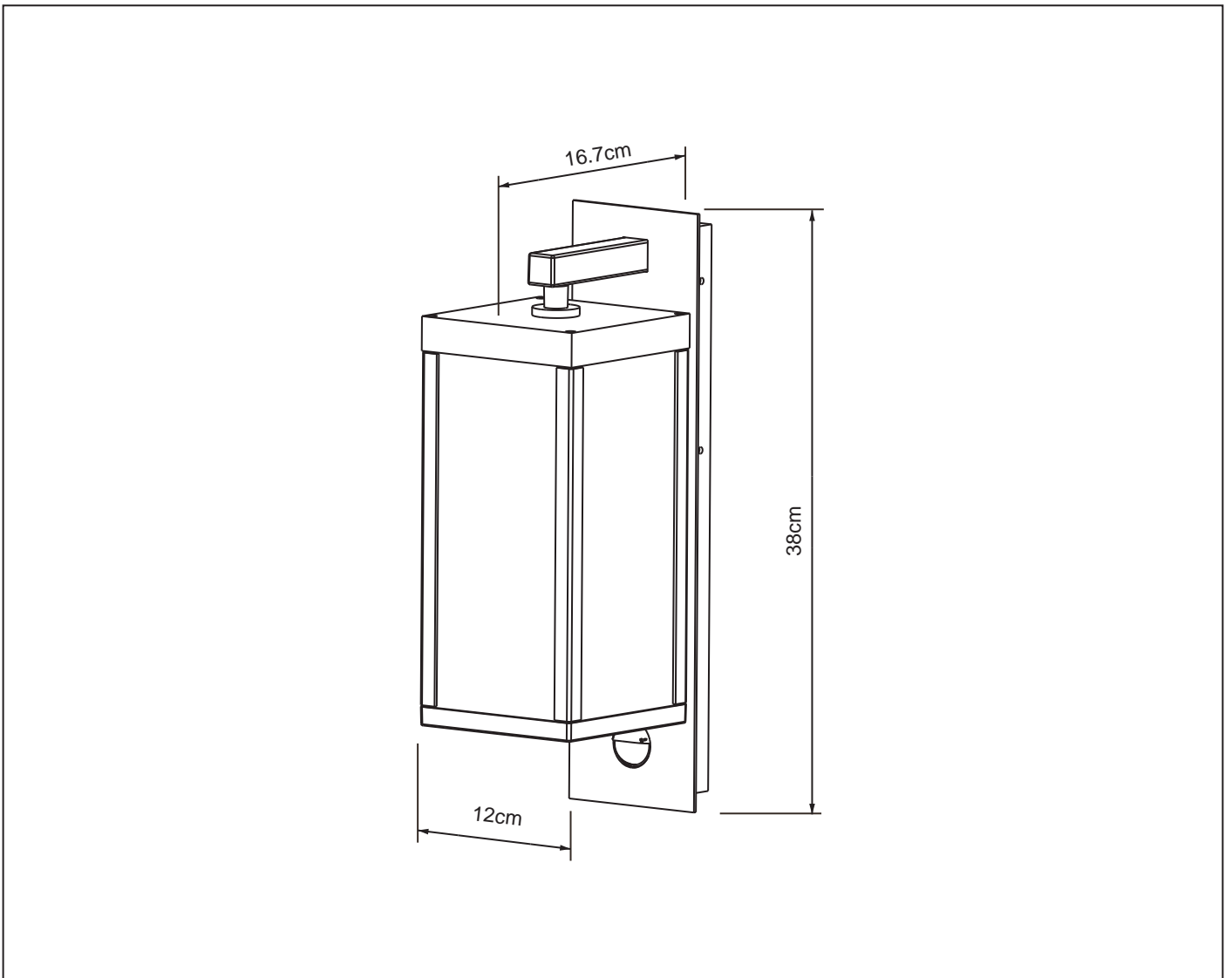

For more specifications, dimensions please visit
www.lucide.com

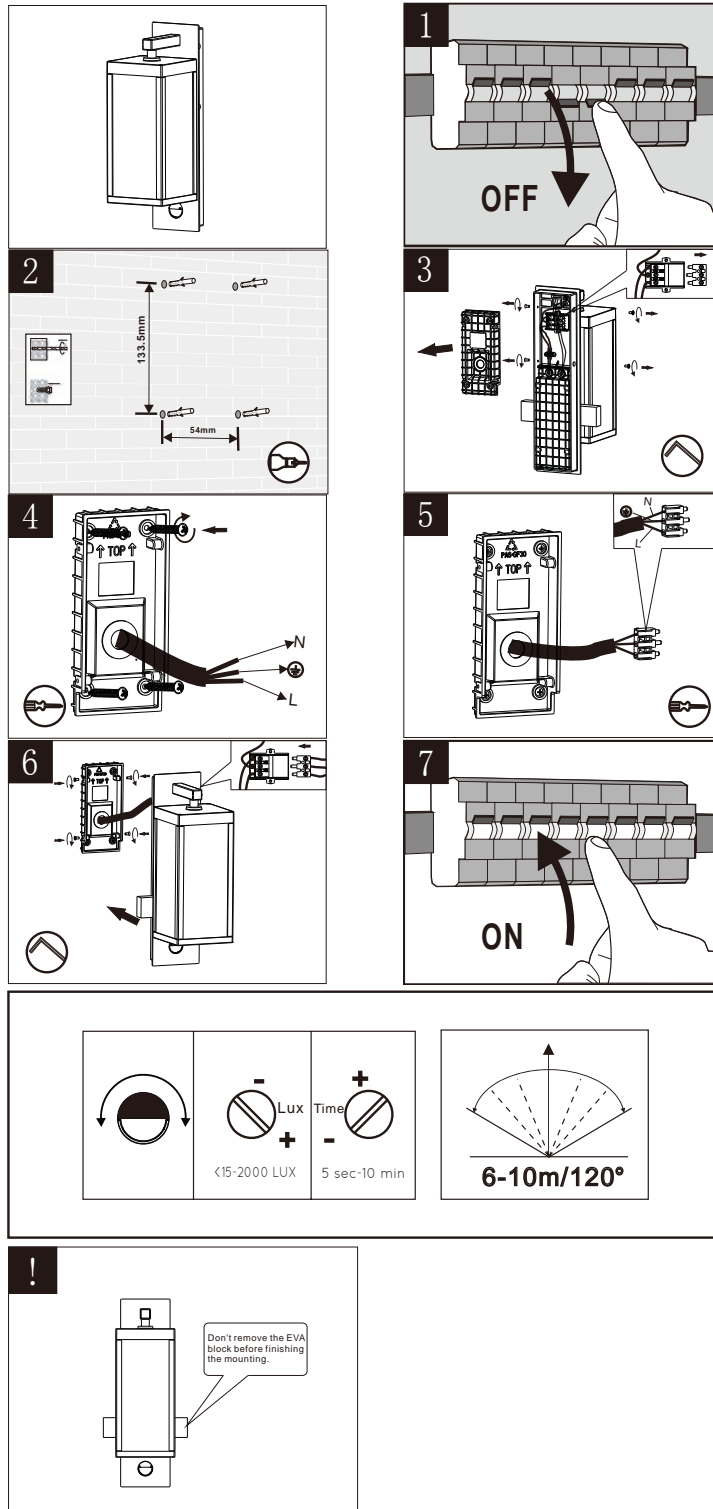

Dit product bevat een lichtbron van energie-efficiëntieklasse G (oude klasse A)
 Ce produit contient une source lumineuse de classe énergétique G (ancienne class A)
 This product contains a light source of energy efficiency class G (old class A)
 Dieses Produkt enthält eine Lichtquelle der Energieeffizienzklasse G (alte klasse A)
 Ten produkt zawiera ród o wiat a o klasie efektywno ci energetycznej G (stara klasa A)

RGS-15W500 LED Driver with PIR Sensor Instruction



Example

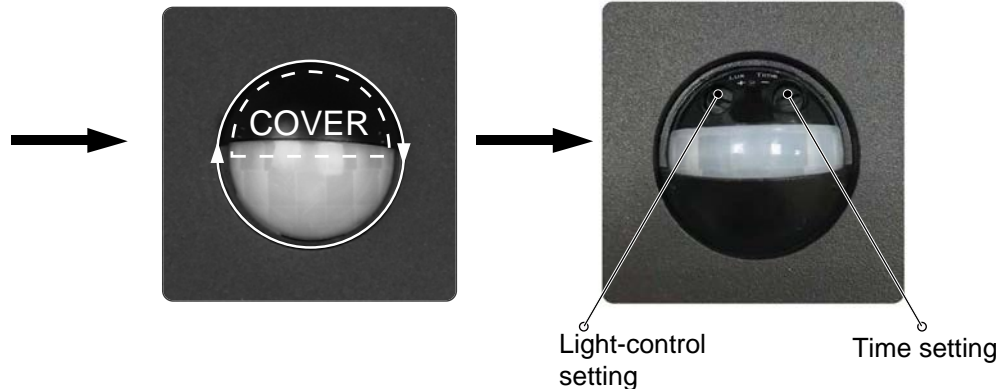

Characters

- This is a LED driver / power supply unit combined with infrared motion sensor
- Turn the sensor cover left or right you can find the adjusting knob.
- It can identify day and night automatically. And the working light can be chosen freely and make it work at night and not work in the day time.
- Illuminated time can be adjusted according to the customer's desire.

Specifications

MODEL:RGS-15W500

PRI.:100-277V~ ,50/60Hz, Max:0.17A@100VAC

SEC.:500mA, DC15-27V Max.33VDC 13.5W

Detection range: 6-10m Max.

Time setting: 5 s-10 min \pm 1 min (adjustable)

Detection angle: $\geq 120^\circ$

Light-control: 15-2000LUX \pm 30LUX (adjustable)

Working humidity: <93%RH

Working temperature: -25 ~ +45°C

Power consumption: <0.5W

Installation height: 0.5~2.5m

Sensor information

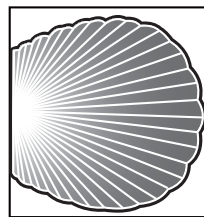
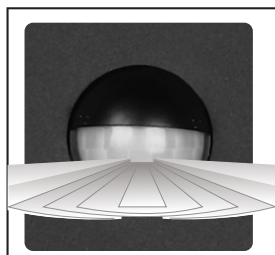

6-10m Max
Correct moving orientation



$\geq 120^\circ$
Detection Angle

Note: please don't adjust the two functional buttons to excess. That is because the two functional buttons were connected to the components directly, there is a small stopper in each of the two components, when you adjust the buttons from start to end, the excessive turn will damage the stopper, and lead to the 360° non-stop turn around. The adjust range limit is 270°, please do pay attention to this.

The factory intercalation: Light-control is 2000 lux, Time setting is 5 seconds.

Notes

- Electrician or experienced human can install it.
- Do not install on unstable objects.
- In front of the detection window there should be no hinder or unrest objects effecting detection.
- Avoid installing it near air temperature alteration zones for example: air condition, central heating, etc.
- Please don't open the case for your safety if you find the hitch after installation.

RGS-15W500 Instruction du capteur Infrarouge



Exemple

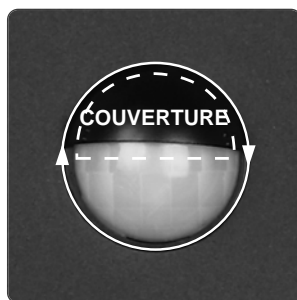

Paramètre de commande d'éclairage

Réglage de la durée de l'éclairage

Caractéristiques

- Il s'agit d'un pilote de LED / bloc d'alimentation combinée avec détecteur de mouvement infrarouge
- Tournez le couvercle du détecteur à gauche ou à droite, vous trouverez le bouton de réglage.
- Il peut identifier jour et nuit automatiquement. Et la durée d'éclairage peut être choisie librement et faire fonctionner le luminaire la nuit et pas pendant la journée.
- La durée d'éclairage peut être ajustée selon le désir du client.

Specifications

MODÈLE : RGS-15W500

PRI. :100-277V ~, 50/60 Hz, Max : 0.17A@100VAC

SEC. :500mA, DC15-27V Max.33VDC 13.5W

Plage de détection : 6-10 m Max.

Temporisation : 5 s-10 min ±1 min (réglable)

Angle de détection : ≥120°

Commande d'éclairage : 15-2000 LUX ±30LUX (réglable)

Humidité fonctionnante : < 93 % RH

Conditions d'éclairage : -25 ~ + 45 ° C

Consommation d'énergie : < 0.5W

Hauteur d'installation : 0.5 ~ 2,5 m

Informations du capteur

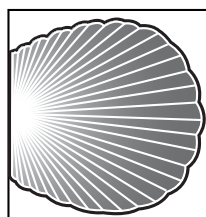
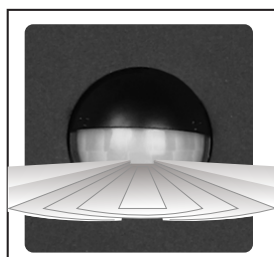

6-10m Max

Respectant le sens du déplacement



≥120°

Angle de détection

Note : Ne pas ajuster les deux boutons fonctionnels à l'excès. Car les deux boutons fonctionnels étant directement reliés aux composants, il y a une petite butée dans chacun de ces deux-ci, quand vous ajustez les boutons du début à la fin, le tour excessif endommagera le bouchon et conduira à la non rotation à 360°. La limite de plage de réglage est de 270 °, faites attention à cela.

Le réglage d'usine : le contrôle de la lumière est de 2000 lux, le réglage de la durée est de 5 secondes.

Notes

- Electricien ou personne expérimenté peut l'installer le produit.
- N'installez pas sur des objets instables.
- Devant la fenêtre de détection il ne faut pas que des objets viennent troubler la détection.
- Eviter d'installer près des zones d'altération de la température, par exemple: air conditionné, chauffage central, etc..
- Pour votre sécurité, ne pas ouvrir le boîtier même après l'installation.

RGS-15W500 LED-Driver mit PIR-Sensor-Gebrauchsanweisung



Wandleuchte

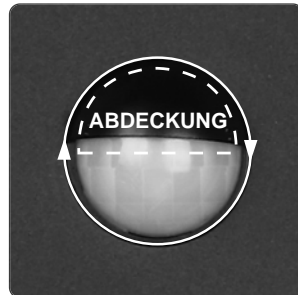

Licht-Steuerung
Einstellung

Zeiteinstellung

Verwendung

- Dieses Gerät ist mit einer LED-Steuerung / Stromversorgung in Kombination mit einem Infrarot-Bewegungsmelder ausgestattet.
- Drehen Sie die Sensorabdeckung nach links oder rechts, um die einstellbaren Tasten zu betätigen.
- Der Sensor kann automatisch Tag und Nacht identifizieren. Die Lichtempfindlichkeit ist frei wählbar, so dass das Gerät nur nachts funktioniert und tagsüber nicht funktioniert.
- Die Zeiteinstellung (Brenndauer) kann wie gewünscht eingestellt werden.

Technische Daten

MODELL:RGS-15W500
 PRI.:100-277V ~, 50/60Hz, Max:0.17A@100VAC
 SEC.:500mA, DC15-27V Max.33VDC 13.5W
 Reichweite: 6-10 m Max.
 Zeiteinstellung: 5s-10min ±1min (einstellbar)
 Erfassungswinkel: ≥120 °

Licht-Steuerung: 15-2000LUX ±30LUX (adjustable)
 Funktion bei Feuchtigkeit: < 93 % RH
 FunktionTemperatur:-25 ~ + 45 ° C
 Leistungsaufnahme: < 0,5W
 Einbauhöhe: 0,5 ~ 2,5 m

Sensor-Informationen

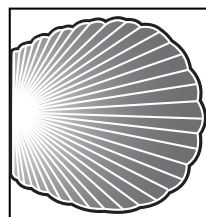
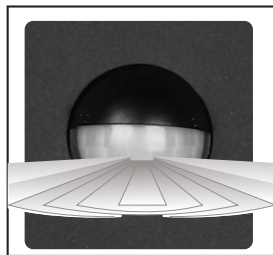

6-10m Max
Richtige Bewegung

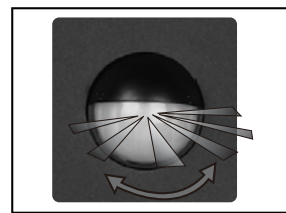

≥120°
Erfassungswinkel

Hinweis:

Passen Sie die beiden Funktionstasten sorgfältig an und überschreiten Sie nicht das "Stop" -Klick, ein zu starkes Drehen beschädigt die Funktionstaste. Die Einstellungsgrenze beträgt 270 °, bitte darauf achten. Die Fabriksinstellung der Lichtsteuerung (Lichtempfindlichkeit) beträgt 2000 Lux, die Zeiteinstellung beträgt 5 Sekunden.

Bemerkung

- Ein Elektriker oder erfahrener Person kann dieses Gerät installieren.
- Installieren Sie es nicht auf instabilen Objekten.
- Vor dem Detektionsfenster des Detektors darf sich kein Hindernis befinden oder keine bewegenden Objekte die die Beobachtung beeinflussen können.
- Vermeiden Sie es, das Gerät in der Nähe von Bereichen zu installieren, in denen sich die Lufttemperatur ständig ändert, z. B. Klimaanlage, Zentralheizung usw.
- Zu Ihrer Sicherheit: Öffnen Sie das Gehäuse nicht, wenn nach der Installation ein technisches Problem vorliegt.

RGS-15W500 PIR-sensor - instructies



Armatuur



Lichtgevoeligheidsinstelling



Tijdsinstelling

Eigenschappen

- Dit toestel is uitgerust met een led-sturing/voedingseenheid gecombineerd met een infrarood bewegingssensor.
- Draai de sensorbedekking naar links of rechts om de verstelbare knoppen te kunnen bedienen.
- De sensor kan dag en nacht automatisch identificeren. De lichtgevoeligheid kan vrij gekozen worden zodat het toestel slechts 's nachts functioneert en overdag niet werkt.
- De tijdsinstelling (brandduur) kan aangepast worden naar wens.

Specificaties

MODEL: RGS-15W500
 PRI.: 100-277V~, 50/60Hz, max.: 0.17A@100VAC
 SEC.: 500mA, DC15-27V Max.33VDC 13.5W
 Waarnemingsbereik: 6-10 m. max.
 Tijdsinstelling: 5 s-10 min. ±1 min. (aanpasbaar)
 Waarnemingshoek: ≥ 120°

Lichtgevoeligheid regeling: 15-2000 LUX ± 30 LUX (aanpasbaar)
 Vereiste max.vochtigheid: <93%RH
 Werking bij temperatuur: -25 ~ +45° C
 Energieverbruik: <0,5 W
 Installatiehoogte: 0,5~2,5 m

Sensorinformatie

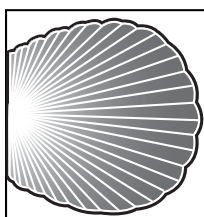
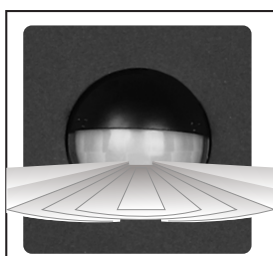

6-10 m. Max.
 Corrigeer bewegingsoriëntering



≥ 120°
 Waarnemingshoek

Opmerking: verstel de twee functietoetsen voorzichtig en overschrijd de 'stop'-klik niet, een overmatige draai zal de functietoets beschadigen. De bereik aanpassings-limiet bedraagt 270°, besteed hier aandacht aan.

De fabrieksinstelling vd lichtregeling (lichtgevoeligheid) bedraagt 2000 lux, tijdsinstelling bedraagt 5 seconden.

Opmerkingen

- Een elektricien of deskundig persoon kan dit toestel installeren.
- Installeer het niet op onstabiele voorwerpen.
- Vóór het waarnemingsvenster vd detector mag er geen belemmering zijn of er mogen geen bewegende voorwerpen de waarneming kunnen beïnvloeden.
- Vermijd het apparaat te installeren dichtbij zones waarin de luchttemperatuur constant aan wijziging onderhevig is, bijvoorbeeld: airconditioning, centrale verwarming, enz.
- Voor uw veiligheid: open de behuizing niet, bij een eventuele storing na de installatie.